

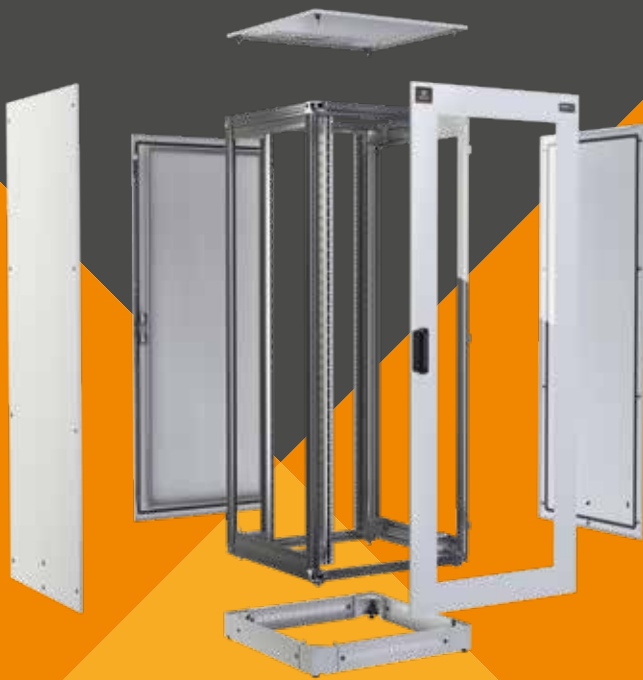

**VERTIV™**

Vertiv™ Knürr® MIR2

Modulaire – entièrement configurable



## **Vertiv™**

Vertiv conçoit, développe et assure la maintenance des infrastructures sensibles qui font fonctionner les applications vitales des datacenters, des réseaux de communication et des installations commerciales et industrielles. Nous soutenons les marchés dynamiques du mobile et du cloud d'aujourd'hui, grâce à notre éventail de produits, de logiciels et de solutions de gestion pour l'alimentation électrique, le refroidissement et l'infrastructure, en nous appuyant sur notre réseau de maintenance international. En conjuguant envergure mondiale et connaissances locales, et forte d'un héritage de plusieurs décennies englobant des marques comme Chloride®, Liebert® et NetSure™, notre équipe d'experts est prête à relever vos défis les plus complexes et à créer des solutions à même de préserver le bon fonctionnement de vos systèmes et le succès de votre entreprise. Ensemble, nous construisons le monde de demain où les technologies critiques fonctionnent en permanence.

*VOTRE VISION, NOTRE PASSION.*

**VertivCo.fr**



## Un système aux possibilités infinies

Le Vertiv™ Knürr® MIR2, un grand classique de nos racks innovants, s'illustre par la longévité et la continuité de satisfaction qu'il procure à nos clients. S'appuyant sur la vaste expérience de Vertiv dans un large éventail d'applications, le Miracel est maintenant adapté aux applications réseau et serveurs. L'innovant Vertiv Knürr MIR2 a été conçu pour répondre aux besoins actuels des clients tout en leur garantissant qu'il continuera à le faire à l'avenir.

Que ce soit pour les applications réseau ou serveur, la grande polyvalence du Vertiv Knürr MIR2 réunit différents composants et diverses applications en un seul dispositif. La modularité de ce système de rack le rend facilement extensible à tout moment, et les points d'entrée de câbles peuvent en souplesse être adaptés sur mesure aux besoins spécifiques.

D'une capacité de charge nominale de 800 kg, le Vertiv Knürr MIR2 est un **rack astucieusement conçu à faible encombrement** offrant beaucoup d'espace pour une large gamme d'équipements, et grâce à l'absence de supports en profondeur, plutôt placés sur les côtés, ce rack offre un maximum de flexibilité et le plus d'espace possible pour les câbles et composants de refroidissement.

Les roulettes et portes intégrées de ce rack le rendent facile à déplacer sans avoir à l'incliner. Fabriqué en aluminium, le Vertiv Knürr MIR2 est extrêmement **léger**, ce qui minimise la charge du faux-plancher tout en le rendant facile à transporter et à installer. L'astucieux système de rainures en T entièrement intégré aux montants d'aluminium offre en outre une grande liberté de configuration d'accessoires tout en facilitant l'installation de tous les composants.



## Avantages d'un rack réseau et serveurs tout-en-un

### Vertiv™ Knürr® MIR2 – Données techniques

- **Matériau / finition :**
  - Aluminium extrudé
  - Pièce d'angle : aluminium moulé
  - Boîtier : tôle d'acier galvanisé
  - Portes : tôle d'acier.
- **Dimensions d'installation conformes CEI 60297-1 et CEI 60297-2**
  - Hauteur : 42 HE / 47 HE (1 HE (ou 1 U) = 44,45 mm)
  - Largeur : 482,6 mm (version 19").
- **Espace disponible**
  - 80 mm d'espace de dégagement à l'avant, espaces libres de 215 mm ; personnalisables sur demande
  - Charnière interne : 130 ° pour les racks couplés : 160 ° pour les racks autonomes
  - Charnière externe : 180 ° pour les racks autonomes et racks couplés.
- **Options d'installation**
  - Fixe : sur pieds réglables
  - Mobile : avec support à roulettes et pieds réglables.
- **Finition / Couleur**
  - Rack de base : poli
  - Surface visible du boîtier : revêtements poudrés RAL 7021 gris foncé et RAL 7035 gris clair.
- **Charge nominale statique**
  - 8 000 N (version fixe)
  - 4 000 N (version mobile).
- **Tests selon la conception**
  - Tests de mise à la terre et de fils de terre conformes DIN EN 60950
  - Autres normes et certifications sur demande.
- **Racks couplés**

Pour constituer un rack couplé comprenant « n » racks, il vous faudra :

  - 1 rack sans panneaux latéraux et un rack avec panneaux latéraux
  - 1 jeu de connecteurs de rack par connexion.





La perforation à 83 % optimise la circulation d'air



L'accès simplifié par tous les côtés permet sans difficulté de procéder à l'entretien et aux réparations



Hauteur augmentée de 41/46 U à 42/47 U



Capacité de charge nominale augmentée de 500 kg à 800 kg



La légèreté de la conception en aluminium minimise la charge du faux-plancher



Système d'encliquetage simplifiant l'installation des accessoires



La modularité de la conception simplifie l'association à des racks DCM et à un confinement SmartAisle



Roulettes facilitant le transport



# AVANTAGES D'UN RACK TOUT-EN-UN

## Rack réseau Vertiv™ Knürr® MIR2 - Caractéristiques



## Rack réseau Vertiv™ Knürr® MIR2



Rack réseau Vertiv™ Knürr® MIR2

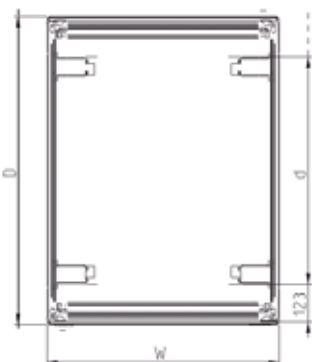
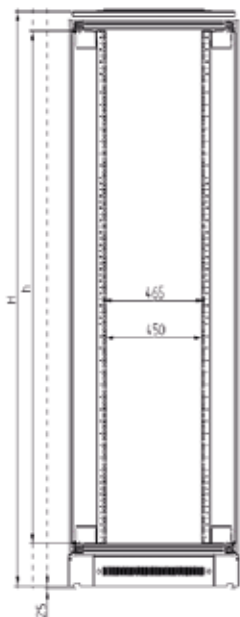

### Spécifications techniques

- Avec supports fixes de 19" à l'avant et à l'arrière pour les composants conformes CEI 297-3
  - Installation des rails de guidage, tiroirs, étagères coulissantes et équipements de gestion de câbles
  - Entrée de câbles par le socle et le capot supérieur
  - Entrée de câbles par le capot supérieur, à l'arrière ; le capot supérieur peut être fixé / retiré après l'installation de l'équipement
  - La chaleur est évacuée via le capot supérieur surélevé
  - Angle d'ouverture de porte de 160 ° via les charnières internes.
- **Plage de dégagement**
    - Avant : 123 mm.
  - **Charge nominale**
    - 8 000 N de charge statique.
  - **Protection nominale**
    - IP20.
  - **Tests**
    - Mise à la terre conforme VDE 0100 T 540
    - Test IP EN 60529.
  - **Matériau/ finition**
    - Rack de base : aluminium extrudé
    - Pièce de coin : aluminium moulé, poli
    - Boîtier : tôle d'acier galvanisé, revêtement poudré
    - Portes, tôle d'acier, texture poudrée, porte avant à remplissage en verre, panneau en verre de sécurité individuel, 4 mm
    - Montants 19", tôle d'acier galvanisé 1,5 mm.
  - **Couleur**
    - x = .1 surfaces apparentes et capots, RAL 7035 gris clair
- x = .8 surfaces apparentes et capots, RAL 7021 gris foncé
- **Contenu de livraison**
    - 1 rack de base
    - 4 montants en tôle d'acier perforée avec marquages HE. Profondeur 600 2 x 19"
    - 2 panneaux latéraux avec raccords rapides
    - 1 capot supérieur surélevé avec entrée de câbles à l'arrière (plateaux coulissants trois pièces, peuvent aussi être entièrement ouverts)
    - 1 porte avant, battant simple, panneau en verre de sécurité individuel, avec poignée et support pour serrure à cylindre
    - 1 porte arrière, battant simple, tôle d'acier, avec poignée et support pour serrure à cylindre
    - 1 socle avec aérations à l'avant et à l'arrière, côtés fermés et support pour élément filtrant
    - 1 kit complet de mise à la terre (VDE 0100)
    - 4 pieds réglables.
  - **Livré**
    - Assemblé.

L	H	P	U	h	p	Référence	Unités
800	2 120	600	42	1 873		01.157.005.x-022	1 unité
800	2 340	600	47	2 095		01.157.005.x-032	1 unité
800	2 120	800	42	1 873	565	01.157.005.x-024	1 unité
800	2 340	800	47	2 095	565	01.157.005.x-034	1 unité
800	2 120	1 000	42	1 873	740	01.157.005.x-026	1 unité
800	2 340	1 000	47	2 095	740	01.157.005.x-036	1 unité

## Rack serveurs Vertiv™ Knürr® MIR2 - Caractéristiques





## Rack serveurs Vertiv™ Knürr® MIR2



Rack serveurs Vertiv™ Knürr® MIR2

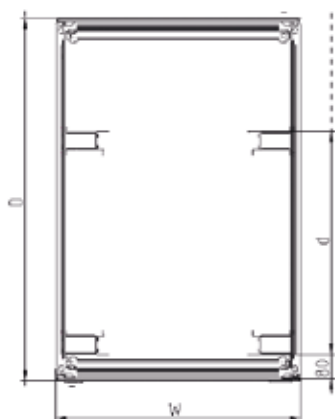
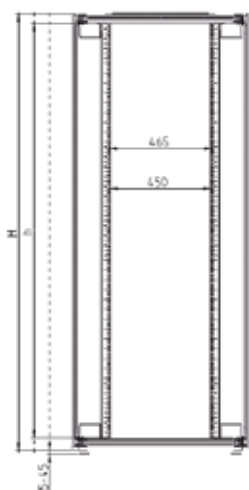

### Spécifications techniques

- Avec supports fixes de 19" à l'avant et à l'arrière pour les composants conformes CEI 297-3
  - Portes avant et arrière perforées à battant simple
  - Montants serveurs 19" spécialement conçus pour l'installation de tous les serveurs 19" standard du marché
  - Composants conformes CEI 297-3
  - Entrée de câbles par le socle et le capot supérieur
  - L'entrée de câbles de l'arrière du capot supérieur peut être entièrement retirée, et le capot supérieur peut donc être installé et retiré après le câblage.
- **Plage de dégagement**
    - Avant : 80 mm.
  - **Charge nominale**
    - 8 000 N de charge statique.
  - **Protection nominale**
    - IP20.
  - **Tests**
    - Mise à la terre conforme VDE 0100 T 540
    - Mise à la terre conforme DIN EN 60950
    - Test IP EN 60529.
  - **Matériau/ finition**
    - Rack de base : aluminium extrudé
    - Pièce de coin : aluminium moulé, poli
    - Capots : tôle d'acier galvanisé, texture revêtement poudré
    - Portes : tôle d'acier, texture revêtement poudré
    - Montants 19", tôle d'acier galvanisé 2,5 mm.
  - **Couleur**
    - x = .1 surfaces apparentes et capots, RAL 7035 gris clair

- x = .8 surfaces apparentes et capots, RAL 7021 gris foncé

### Contenu de livraison

- 1 rack de base
- 4 montants serveurs 19" en tôle d'acier avec marquages HE
- 2 panneaux latéraux avec raccords rapides
- 1 capot supérieur avec entrée de câbles à l'arrière (plateaux coulissants trois pièces, peuvent aussi être entièrement ouverts)
- 1 porte avant, battant simple, avec poignée et support pour serrure à cylindre
- 1 porte arrière, battant simple, avec poignée et support pour serrure à cylindre
- 1 kit complet de mise à la terre (VDE 0100)
- 4 pieds réglables.

### Livré

- Assemblé.

### Remarque

Pour les tiroirs, étagères coulissantes et rails de guidage, veuillez également commander l'adaptateur de montant 01.147.64.09.

I	H	P	U	h	p	Référence	Unités
600	1969	1000	42	1873	740	01.157.007.x-026	1 unité
600	2218	1000	47	2095	740	01.157.007.x-036	1 unité
600	1969	1200	42	1873	740	01.157.007.x-028	1 unité
600	2218	1200	47	2095	740	01.157.007.x-038	1 unité
800	1969	1000	42	1873	740	01.157.011.x-026	1 unité
800	2218	1000	47	2095	740	01.157.011.x-036	1 unité
800	1969	1200	42	1873	740	01.157.011.x-028	1 unité
800	2218	1200	47	2095	740	01.157.011.x-038	1 unité

## Configuration de Vertiv™ Knürr® MIR2

### Vertiv Knürr MIR2 configuré par vos soins.

Le Vertiv Knürr MIR2 est l'une de nos plateformes racks configurables. Utilisez la matrice pour sélectionner facilement les options dont vous avez besoin pour votre rack.



Exemple de numéro de produit

Produit	Dimensions			Portes		Montants 19"		Pièces du capot			Couleur			
	Hauteur	Largeur	Profond.	Porte avant	Porte arrière	19" / 3,2 mm Avant Verticale Montant	19" / 3,2 mm Arrière Verticale Montant	Capot supérieur	Socle	Panneau latéral	Packaging	Profondeur de dégagement	Libre	Couleur
N	B	8	E	A	B	S	S	B	A	B	X	Q	X	8

Matrice d'options	Dimensions			Portes		Montants 19"		Pièces du capot			Couleur			
	2	3	4	5	6	7	8	9	10	11	12	13	14	15
	Hauteur du rack	Largeur du rack	Profond. du rack	Avant Porte	Arrière Porte	19" / 3,2 mm Montant vertical Avant	19" / 3,2 mm Montant vertical Arrière	Capot supérieur	Socle	Panneau latéral	Packaging	Profondeur de dégagement/ Profondeur d'installation à l'avant	Libre	Couleur
N= Rack Vertiv Knürr MIR2	B= 42 U	6= 600 mm	C= 800 mm	A= Simple porte vitrée à droite	A= Simple porte vitrée à droite	A= Montant vertical pour serveur 19" avec séparation d'air et 3 découpes 1 U	H= Montant vertical 19" avec trous de fixation	B= Capot supérieur avec découpe pour unités de ventilation et entrée de câbles à l'arrière	A= Socle fixe 100 mm, fermé sur tous les côtés	B= Deux côtés	X= Emballage standard	A= 80/740 mm	X	1= RAL 7035
	D= 47 U	8= 800 mm	D= 900 mm	B= Porte simple en tôle d'acier à droite	B= Porte simple en tôle d'acier à droite	B= Montant vertical pour serveur 19" avec séparation d'air	S= Montant vertical pour serveur 19"	C= Capot supérieur avec entrée de câbles à l'arrière	B= Socle fixe 200 mm, tous les côtés fermés	C= Paroi de séparation fixée à droite		C= 115/740 mm		8= RAL 7021
			E= 1000 mm	C= Porte simple perforée	C= Porte simple perforée	C= Montant vertical pour serveur 19" avec gestion des câbles	X= Sans montants 19"	E= Capot supérieur court, avec entrée de câbles latérale fermée	F= Sans socle. Pieds réglables uniquement	D= Paroi de séparation fixée à gauche		D= 123/740 mm		X= vide
			F= 1100 mm	D= 180 ° Porte simple perforée à droite	D= 180 ° Porte simple perforée à droite	H= Montant vertical pour serveur 19" avec trous de fixation		G= Capot supérieur court	G= Socle fixe 100 mm, avec fentes d'aération	L= Gauche		E= 200/740 mm		
			G= 1200 mm	E= Double porte vitrée	E= double porte vitrée	S= Montant vertical pour serveur 19"		S= Capot supérieur avec découpe pour unités de ventilation, avec entrée de câbles à l'arrière, et entretoise	H= Socle fixe 200 mm, avec fentes d'aération	R= Droite		F= 215/740 mm		
				F= Double porte en tôle d'acier	F= Double porte en tôle d'acier	X= Sans montants 19"		X= Sans capot supérieur	R= Mobile avec roulettes	X= Sans panneaux latéraux		G= 150/740 mm		
				G= Double porte en tôle d'acier perforée	G= Double porte en tôle d'acier perforée							Q= 80/565 mm		
				H= Double porte perforée à 180 °	H= Double porte perforée à 180 °							T= 123/565 mm		
				M= Simple porte en tôle d'acier à 180 ° à droite	M= Simple porte en tôle d'acier à 180 ° à droite							U= 150/565 mm		
				N= Double porte en tôle d'acier à 180 °	N= Double porte en tôle d'acier à 180 °							V= 200/565 mm		
			P= Simple porte vitrée à 180 °	P= Simple porte vitrée à 180 °										
			Q= Double porte vitrée à 180 °	Q= Double porte vitrée à 180 °										
			X= Sans porte	R= Portes arrière/ avant										
				X= Sans porte										

← SÉLECTIONNEZ VOS OPTIONS

Configuration de Vertiv™ Knürr® MIR2 - Présentation technique des options sélectionnables



Présentation de toutes les pièces installables

	2	3	4	5	6	7	8	9	10	11	12	13	14	15
<b>Produit</b>	Hauteur	Largeur	Profond.	Porte avant	Arrière Porte	Montant vertical 19" à l'avant	Montant vertical 19" à l'arrière	Capot supérieur	Socle	Panneau latéral	Packaging	Plage de dégagement	Libre	Couleur

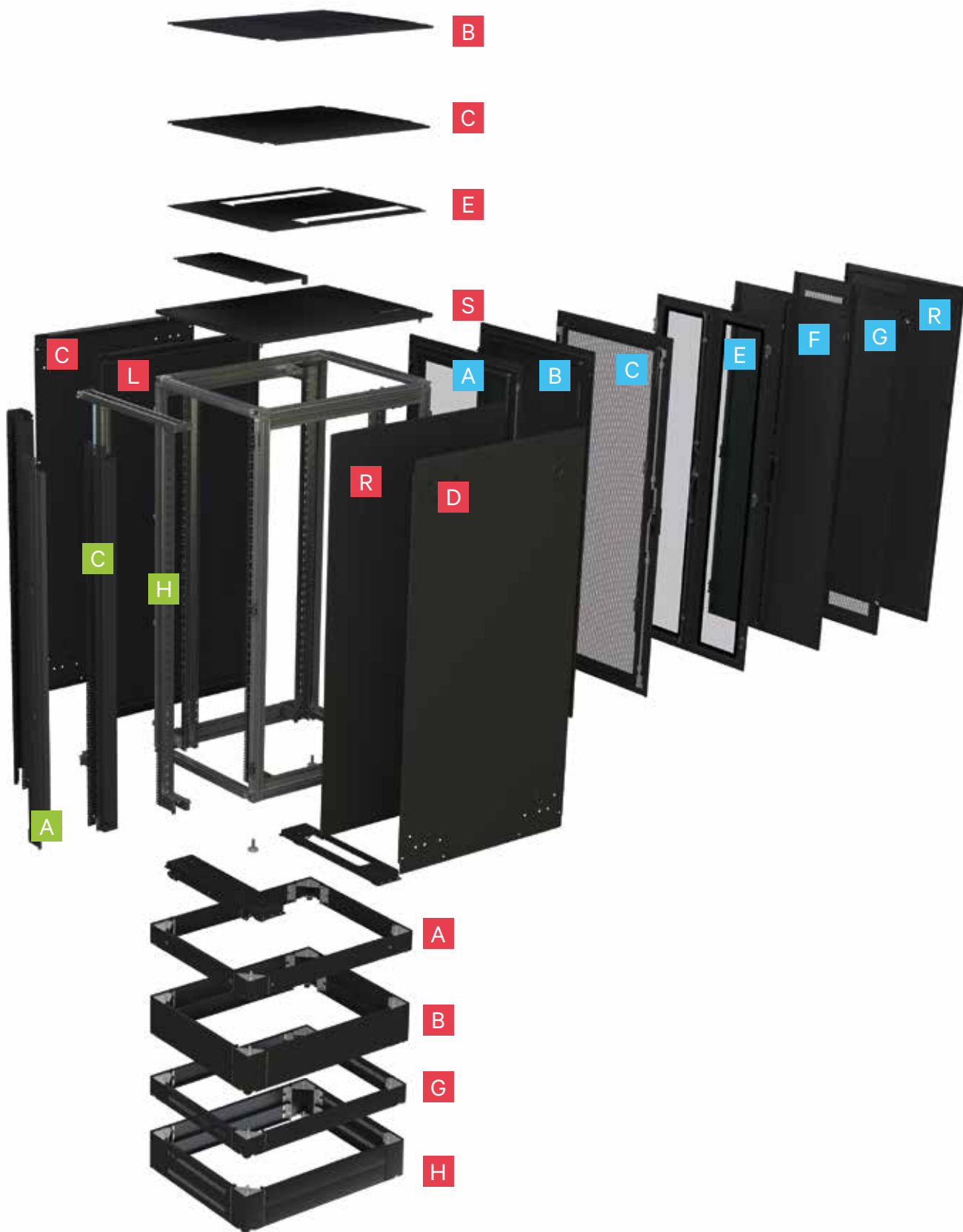

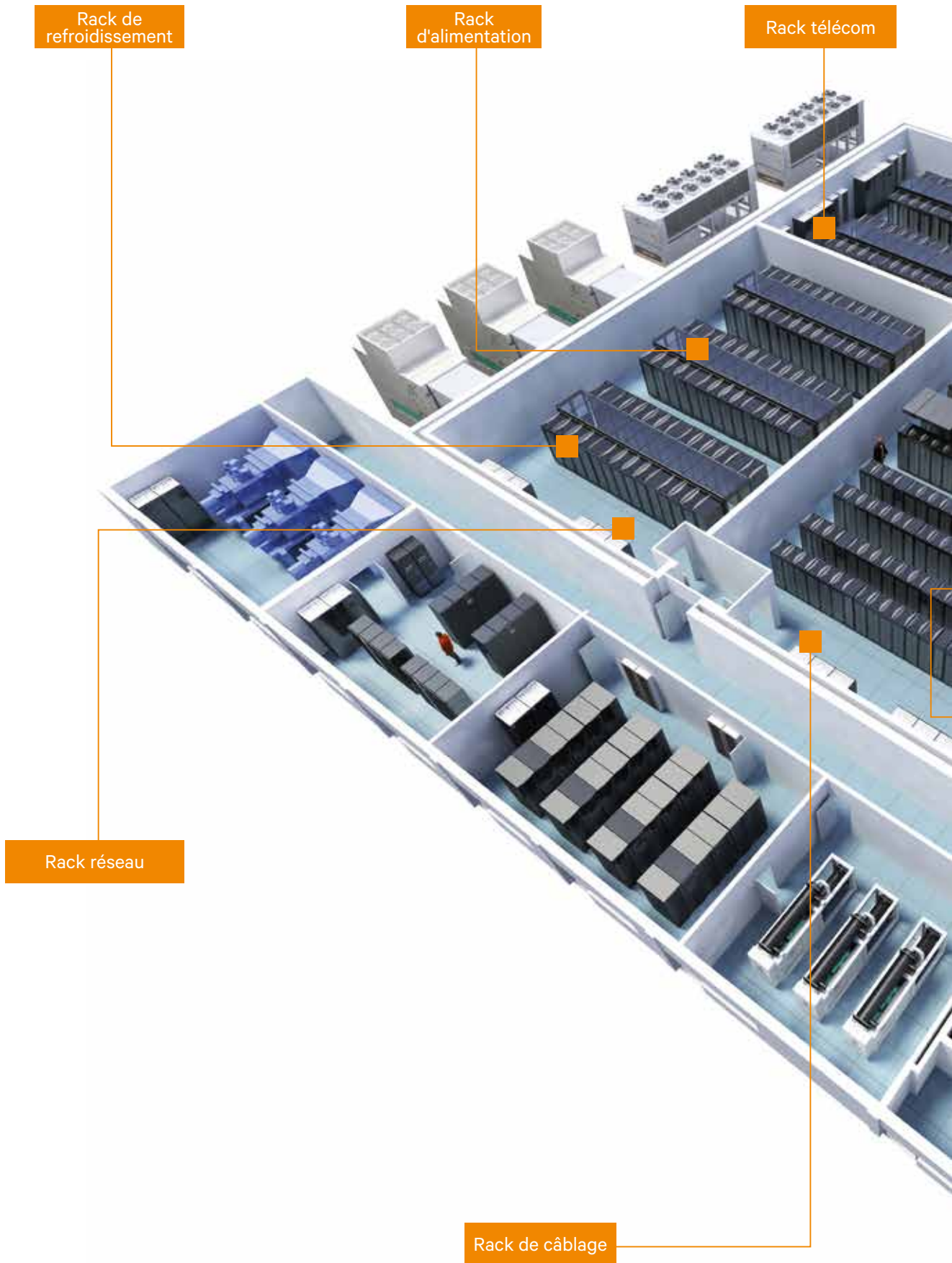

Rack de Colocation

Rack serveurs



Racks intégrés

Refroidissement de racks

PDU en rack

Commutateur KVM

Console série

Écrans LCD rackables

ASI

Surveillance













# ACCESSOIRES

## Accessoires pour Vertiv™ Knürr® MIR2

### Portes

- Matériau**
  - Tôle d'acier : 1,0 mm.
- Couleur**
  - Chiffre X du numéro de référence .1 : RAL 7035 gris clair
  - Chiffre X du numéro de référence .8 : RAL 7021 gris foncé.
- Contenu de livraison**
  - 1 porte, simple, double battant ou panneau arrière
  - Kit de montage.
- Livré**
  - Préassemblé.
- Remarque**
  - Les portes perforées (83 % de perforation) optimisent la circulation d'air dans l'ensemble du rack.

IMAGE	DESCRIPTION	VERSION	DIMENSIONS		DIMENSIONS	
			H 2 000 mm		H 2 200 mm	
			l 600 mm	l 800 mm	l 600 mm	l 800 mm
	Porte en tôle d'acier avec perforation, battant simple	Angle d'ouverture à 160 °, charnières internes	01147.803.X	01147.805.X	01147.806.X	01147.808.X
		Angle d'ouverture à 180 °, charnières externes	01157.092.X-007	01157.092.X-009	01157.092.X-010	01157.092.X-012
	Porte en tôle d'acier avec perforation, double battant	Angle d'ouverture à 160 °, charnières internes	01147.921.X	01147.929.X	01147.922.X	01147.930.X
		Angle d'ouverture à 180 °, charnières externes	01157.093.X-007	01157.093.X-009	01157.093.X-010	01157.093.X-012
	Porte en tôle d'acier sans perforation, battant simple	Angle d'ouverture à 160 °, charnières internes	01147.534.X	01147.536.X	01147.537.X	01147.539.X
		Angle d'ouverture à 180 °, charnières externes	01157.094.X-007	01157.094.X-009	01157.094.X-010	01157.094.X-012
	Porte en tôle d'acier sans perforation, double battant	Angle d'ouverture à 160 °, charnières internes	01147.570.X-002	01147.570.X-010	01147.570.X-003	01147.570.X-011
		Angle d'ouverture à 180 °, charnières externes	01157.095.X-007	01157.095.X-009	01157.095.X-010	01157.095.X-012
	Porte vitrée, battant simple	Angle d'ouverture à 160 °, charnières internes	01147.540.X	01147.542.X	01147.543.X	01147.545.X
		Angle d'ouverture à 180 °, charnières externes	01157.090.X-007	01157.090.X-009	01157.090.X-010	01157.090.X-012
	Porte vitrée, double battant	Angle d'ouverture à 160 °, charnières internes	01147.571.X-002	01147.571.X-010	01147.571.X-003	01147.571.X-011
		Angle d'ouverture à 180 °, charnières externes	01157.091.X-007	01157.091.X-009	01157.091.X-010	01157.091.X-012
	Panneau arrière		01157.080.X-003	01157.080.X-004	01157.080.X-005	01157.080.X-006

## Confinement de l'air

- Une séparation de zone chaude/froide peut être rapidement et facilement réadaptée dans le rack
- Plaques de protection latérales avec 2 découpes pour les câbles (pour les racks de 800 mm de large)
- 3 découpes 1 HE recouvertes par des plaques de protection (uniquement pour les versions avec aérations)
- Boulonnées sur les côtés des montants 19" (dans les racks de 800 mm de large)
- Isolé des panneaux latéraux ou du même niveau des racks adjacents
- Composants en mousse permettant une infinité d'ajustements de profondeur.
- **Matériau**
  - Tôle d'acier.
- **Couleur**
  - Chiffre X du numéro de référence .1 : RAL 7035 gris clair
  - Chiffre X du numéro de référence .8 : RAL 7021 gris foncé.
- **Contenu de livraison**
  - 2 plaques de protection latérales (pour les racks de 800 mm de large)
  - 1 plaque de protection inférieure
  - 1 bloc en mousse pour le haut
  - Kit de montage.
- **Livré**
  - En sets.

IMAGE	DESCRIPTION	VERSION	DIMENSIONS		DIMENSIONS	
			H 2 000 mm		H 2 200 mm	
			L 600 mm	L 800 mm	L 600 mm	L 800 mm
	Confinement de l'air sans aérations	pour racks à supports à roulettes	01.147.898.X	01.147.889.X	01.147.899.X	01.147.890.X
		pour racks sans supports à roulettes	01.147.901.X	01.147.895.X	01.147.902.X	01.147.896.X
	Confinement de l'air avec 3 plaques de protection 1 HE, verticales,	pour racks à supports à roulettes		01.147.904.X		01.147.905.X
		pour racks sans supports à roulettes		01.147.907.X		01.147.908.X

## Panneau latéral

- Module panneau latéral pour rack serveur 19".
- **Matériau**
  - Tôle d'acier : 1,0 mm.
- **Finition / Couleur**
  - Chiffre X du numéro de référence .1 : RAL 7035 gris clair
  - Chiffre X du numéro de référence .8 : RAL 7021 gris foncé.
- **Contenu de livraison**
  - 1 panneau latéral
  - Kit de montage.
- **Livré**
  - En sets.



Panneau latéral

## Jointes brosses pour les capots avec entrée de câbles sur le côté

- Joint brosse pour tous les capots avec entrée de câbles latérale
- Pour une entrée de câbles flexible et protégée contre la poussière
- Peut être utilisé au lieu d'installer des couvercles coulissants sur le capot supérieur.
- **Contenu de livraison**
  - 4 jointes brosses.
- **Livré**
  - En sets.

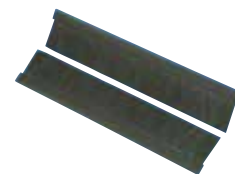

Jointes brosses pour capots

H	P	Version	Référence	Unités
2 000	600	Panneau latéral	01.147.871.X-004	1 unité
2 000	800	Panneau latéral	01.147.871.X-005	1 unité
2 000	1 000	Panneau latéral	01.147.876.X	1 unité
2 000	1100	Panneau latéral	01.147.877.X	1 unité
2 000	1 200	Panneau latéral	01.147.878.X	1 unité
2 200	600	Panneau latéral	01.147.871.X-007	1 unité
2 200	800	Panneau latéral	01.147.871.X-008	1 unité
2 200	1 000	Panneau latéral	01.147.880.X	1 unité
2 200	1100	Panneau latéral	01.147.881.X	1 unité
2 200	1 200	Panneau latéral	01.147.882.X	1 unité

H	Version	Référence	Unités
800	Jointes brosses	01.157.016.9-001	1 unité
1 000	Jointes brosses	01.157.016.9-003	1 unité
1100	Jointes brosses	01.157.016.9-004	1 unité
1 200	Jointes brosses	01.157.016.9-005	1 unité

## Socle

- Fixe, avec options d'ajustement de la hauteur
- Entrée de câbles accessible sur tous les côtés
- Plaques de protection amovibles
- Option d'installation pour élément filtrant.
- **Charge nominale**
  - 10 000 N de charge statique.
- **Matériau**
  - Tôle d'acier.
- **Couleur**
  - Chiffre X du numéro de référence .1 : RAL 7035 gris clair
  - Chiffre X du numéro de référence .8 : RAL 7021 gris foncé.
- **Contenu de livraison**
  - 4 pièces d'angle de socle, avec pieds réglables
  - 8 plaques de protection sans aérations (pour une hauteur de 200 mm), 4 plaques de protection sans aérations (pour une hauteur de 100 mm)
- 8 plaques de protection (pour une hauteur de 200 mm, 4 sans aérations et 4 avec aérations), 4 plaques de protection (pour une hauteur de 100 mm, 2 sans aérations et 2 avec aérations)
- Kit de montage.
- **Livré**
  - En sets.

IMAGE	DESCRIPTION	DIMENSIONS				
		P 600 mm	P 800 mm	P 1 000 mm	P 1 100 mm	P 1 200 mm



Socle fixe,  
100 mm de haut,  
sans aérations

01.157.055.X-001

01.157.055.X-002

01.147.738.X

01.147.739.X

01.147.740.X



Socle fixe,  
100 mm de haut,  
avec aérations

01.157.060.X-001

01.157.060.X-002

01.157.060.X-004

01.157.060.X-005

01.157.060.X-006



Socle fixe,  
200 mm de haut,  
sans aérations

01.157.056.X-001

01.157.056.X-002

01.147.788.X

01.147.789.X

01.147.790.X



Socle fixe,  
200 mm de haut,  
avec aérations

01.157.065.X-001

01.157.065.X-002

01.157.065.X-004

01.157.065.X-005

01.157.065.X-006

IMAGE	DESCRIPTION	DIMENSIONS				
		P 600 mm	P 800 mm	P 1 000 mm	P 1 100 mm	P 1 200 mm



Socle fixe,  
100 mm de haut,  
sans aérations

01.157.055.X-007

01.157.055.X-008

01.147.746.X

01.147.747X

01.147.748.X



Socle fixe,  
100 mm de haut,  
avec aérations

01.157.060.X-007

01.157.060.X-008

01.157.060.X-010

01.157.060.X-011

01.157.060.X-012



Socle fixe,  
200 mm de haut,  
sans aérations

01.157.056.X-007

01.157.056.X-008

01.147.796.X

01.147.797X

01.147.798.X



Socle fixe,  
200 mm de haut,  
avec aérations

01.157.065.X-007

01.157.065.X-008

01.157.065.X-010

01.157.065.X-011

01.157.065.X-012

## Plaques inférieures

- Pour protéger le dessous du rack
- Avec joints d'étanchéité en caoutchouc et joints brosses ; entrées de câbles à l'avant et à l'arrière.
- Pour les racks avec et sans supports à roulettes.
- **Matériau/Finition**
  - Tôle d'acier galvanisé 1,5 mm
  - Pour joints d'étanchéité en caoutchouc (caoutchouc mousse, 50x30 mm).
- **Contenu de livraison**
  - Plaques inférieures
- 2 supports de montage
- Kit de montage.
- **Livré**
  - En sets.

IMAGE	DESCRIPTION		DIMENSIONS			
			P 800 mm	P 1 000 mm	P 1 100 mm	P 1 200 mm
	Plaquette inférieure fermée, utilisée avec le support à roulettes	01.157.042.0-001	01.147.834.0	01.147.835.0	01.147.840.0	
	Plaquette inférieure pour l'entrée de câbles avec joint d'étanchéité en caoutchouc mousse	01.157.041.0-001	01.147.846.0	01.147.847.0	01.147.852.0	
	Plaquette inférieure, modulaire	01.157.040.0-001	01.157.040.0-003	01.157.040.0-004	01.157.040.0-005	
	Plaquette inférieure pour l'entrée de câbles avec joint brosse	01.157.045.0-001	01.157.045.0-003	01.157.045.0-004	01.157.045.0-005	
	Plaquette inférieure perforée P 155 mm	01.157.025.0-001				

IMAGE	DESCRIPTION		DIMENSIONS			
			P 800 mm	P 1 000 mm	P 1 100 mm	P 1 200 mm
	Plaquette inférieure fermée, utilisée avec le support à roulettes	01.157.042.0-003	01.147.838.0	01.147.839.0	01.147.844.0	
	Plaquette inférieure pour l'entrée de câbles avec joint d'étanchéité en caoutchouc mousse	01.157.041.0-003	01.147.850.0	01.147.851.0	01.147.856.0	
	Plaquette inférieure, modulaire	01.157.040.0-006	01.157.040.0-008	01.157.040.0-009	01.157.040.0-010	
	Plaquette inférieure pour l'entrée de câbles avec joint brosse	01.157.045.0-006	01.157.045.0-008	01.157.045.0-009	01.157.045.0-010	
	Plaquette inférieure perforée P 155 mm	01.157.025.0-003				

## Capot supérieur

- Avec entrée de câbles (plaques coulissantes)
- Pour une gestion ordonnée des câbles dans le rack.
- **Matériau**
  - Acier, 1,5 mm.
- **Finition / Couleur**
  - Chiffre X du numéro de référence .1 : RAL 7035 gris clair, texture revêtement poudré
  - Chiffre X du numéro de référence .8 : RAL 7021 gris foncé, texture revêtement poudré.
- **Contenu de livraison**
  - 1 panneau supérieur avec entrée de câbles
  - Kit de montage.
- **Livré**
  - En sets.











IMAGE	DESCRIPTION	DIMENSIONS				
		L 600 mm				
		P 600 mm	P 800 mm	P 1 000 mm	P 1 100 mm	P 1 200 mm
	Capot supérieur avec entrée de câbles latérale		01.147.570.X	01.147.572.X	01.147.573.X	01.147.574.X
	Capot supérieur avec entrée de câbles à l'arrière			01.157.050.X-001	01.157.050.X-002	01.157.050.X-003
	Capot supérieur avec découpe pour unités de ventilation et entrée de câbles à l'arrière. Découpe fermée par un panneau d'obturation vissé.		01.157.052.X-001	01.157.052.X-003		
	Capot supérieur avec entrée de câbles à l'arrière et surélevé de 25 mm	01.157.051.X-001	01.157.051.X-002	01.157.051.X-004		
	Capot supérieur court P 250 mm	01.147.268.X				

IMAGE	DESCRIPTION	DIMENSIONS				
		L 800 mm				
		P 600 mm	P 800 mm	P 1 000 mm	P 1 100 mm	P 1 200 mm
	Capot supérieur avec entrée de câbles latérale		01.147.575.X	01.147.577.X	01.147.578.X	01.147.579.X
	Capot supérieur avec entrée de câbles à l'arrière			01.157.050.X-004	01.157.050.X-005	01.157.050.X-006
	Capot supérieur avec découpe pour unités de ventilation et entrée de câbles à l'arrière. Découpe fermée par un panneau d'obturation vissé.		01.157.052.X-004	01.157.052.X-006		
	Capot supérieur avec entrée de câbles à l'arrière et surélevé de 25 mm	01.157.051.X-005	01.157.051.X-006	01.157.051.X-008		
	Capot supérieur court P 250 mm	01.147.269.X				

## Vertiv™ Knürr® MIR2 - Dispositif de gestion des câbles, vertical

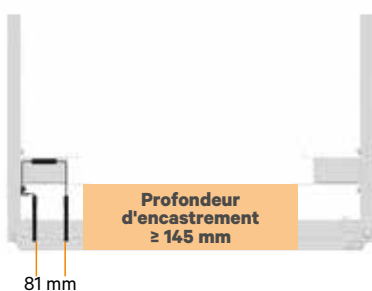
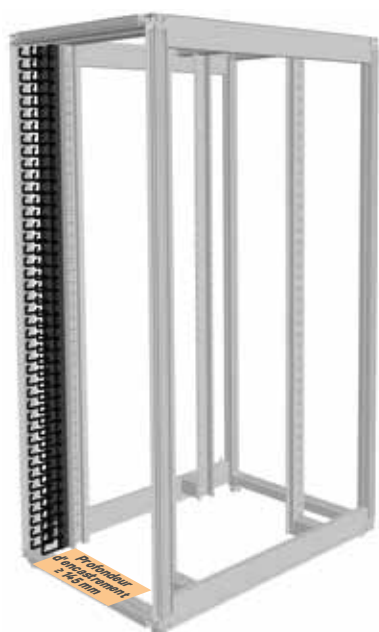

### Modèles gauche et droite (2 dispositifs de gestion des câbles) inclus à la livraison.

- Idéal pour l'organisation des câbles de connexion (câbles en cuivre et fibre optique)
- La réadaptation est possible
- Préparé pour une séparation complète froid/chaud
- Des encoches peuvent facilement être installées (à clipser)
- Câblage par l'arrière via les découpes ou douilles en caoutchouc.

### Peut être utilisé pour des profondeurs d'encastrement à partir de 145 mm.

#### • Matériau/Finition

- Conduite de câble : Tôle d'acier, 2,0 mm  
Chiffre final du numéro de référence .1 : revêtement poudré, RAL 7035 gris clair  
Chiffre final du numéro de référence .8 : revêtement poudré, RAL 7021 gris foncé
- Encoches : Polyamide (UL 94 V-0), noir.

#### • Inclusion standard

- 1 conduite de câble, gauche
- 1 conduite de câble, droite
- 4 rangées avec encoches
- 4 douilles en caoutchouc
- 1 kit de montage.

#### • Livraison

- Par paires (encoches non assemblées).

L rack	H rack	P	U	Profondeur d'encastrement	Dimensions de découpe	Référence	UP
800	2 000	42	42	À partir de 145 mm	81 x 100 mm	05.045.152.x	1 paire
800	2 200	47	47	À partir de 145 mm	81 x 100 mm	05.045.153.x	1 paire

## Vertiv Knürr MIR2 - Panneau de capot pour dispositif vertical de gestion des câbles



### Uniquement pour 1 dispositif de gestion des câbles, c-à-d que 2 kits sont nécessaires pour un rack B800.

- Recouvre le dispositif vertical de gestion des câbles
- Fixation sans outil – clipsage sur l'encoche
- Peut être rabattu sur les deux côtés et entièrement retiré.

#### • Matériau/Finition

- Capot : tôle d'acier, 2,0 mm  
Chiffre final du numéro de référence .1 : revêtement poudré, RAL 7035 gris clair  
Dernier chiffre du numéro de référence .8 : revêtement poudré, RAL 7021 gris foncé
- Clip : polyamide (UL 94 V-0), noir.

#### • Inclusion standard

- 2 capots
- 8 clips.

#### • Livraison

- Par lots (clips préassemblés).

I	H	P	U	Modèle	Dimensions de découpe	Référence	UP
55	927	42	42			05.045.114.x	1 ensemble
55	103	47	47			05.045.115.x	1 ensemble

## Paroi de séparation

### Paroi de séparation pour une réadaptation

- Pour le confinement de l'air entre deux racks adjacents fixes
- La paroi de séparation est installée entre deux racks et peut être depuis un côté des racks liés
- Guidée le long du montant arrière supérieur de l'un des racks liés
- Une fois que la paroi de séparation a été insérée, les attaches sont repliées ou soudées sur un côté de la paroi et vissées dans la rainure en T pour fixer la structure. Les connecteurs de rack fournis à la livraison sont utilisés sur le côté opposé.

#### Matériau

- Tôle d'acier : 1,0 mm.

#### Finition / Couleur

- Chiffre X du numéro de référence .1 : RAL 7035 gris clair, texture revêtement poudré
- Chiffre X du numéro de référence .8 : RAL 7021 gris foncé, texture revêtement poudré.

### Paroi de séparation fixée



- Pour le confinement de l'air entre deux racks adjacents fixes
- La paroi de séparation n'est posée que sur un rack et doit être montée avant d'installer les autres racks
- La paroi de séparation est insérée en haut du montant arrière et fixée au rack de base par des raccords rapides
- Les connecteurs de rack sont ensuite installés en haut et en bas des montants du châssis, depuis l'intérieur
- Les montants de capot en plastique sont prévus pour combler l'espace entre les deux racks. Ceux-ci peuvent être fixés à l'avant et à l'arrière de l'espace.

#### Contenu de livraison

- 1 paroi de séparation
- 1 jeu de connecteurs de rack
- 2 montants de capot (uniquement pour les parois fixées de manière définitive)
- Kit de montage.

#### Livré

- En sets.

IMAGE	DESCRIPTION	DIMENSIONS			DIMENSIONS		
		H 2 000 mm			H 2 200 mm		
		P 1 000 mm	P 1 100 mm	P 1 200 mm	P 1 000 mm	P 1 100 mm	P 1 200 mm
	Paroi de séparation pour réadaptation	01.147.644.X	01.147.645.X	01.147.646.X	01.147.647.X	01.147.648.X	01.147.649.X
	Paroi de séparation fixe installée	01.147.690.8	01.147.691.8	01.147.692.8	01.147.693.X	01.147.694.X	01.147.695.X

## Montant vertical 19" avec trous de fixation

- Pour l'installation de composants de rack 19"
- Pour l'installation des composants et systèmes de gestion des câbles
- Pour l'installation des rails de guidage, les étagères intermédiaires fixes et les étagères coulissantes. (aucun adaptateur nécessaire)
- Pour l'installation des tiroirs.
- **Matériau/Finition**
  - Tôle d'acier : 1,5 mm, galvanisé.
- **Contenu de livraison**
  - Avant (2 montants verticaux 19" avec traverse et 2 supports 19" pour les racks de 600 mm de large sans traverse et les supports 19")
  - Arrière (2 montants verticaux 19" avec 4 supports 19" – pour les racks de 600 mm de large sans supports 19").
- **Livré**
  - En sets.

I	H	U	DESCRIPTION	RÉFÉRENCE	UNITÉS
600	2 000	42	Montant vertical 19", avant	<b>01.157.110.7,003</b>	1 unité
600	2 000	42	Montant vertical 19", arrière	<b>01.157.110.7,003</b>	1 unité
600	2 200	47	Montant vertical 19", avant	<b>01.157.110.7,004</b>	1 unité
600	2 200	47	Montant vertical 19", arrière	<b>01.157.110.7,004</b>	1 unité
800	2 000	42	Montant vertical 19", avant	<b>01.157.113.7,003</b>	1 unité
800	2 000	42	Montant vertical 19", arrière	<b>01.157.114.7,003</b>	1 unité
800	2 200	47	Montant vertical 19", avant	<b>01.157.113.7,004</b>	1 unité
800	2 200	47	Montant vertical 19", arrière	<b>01.157.114.7,004</b>	1 unité

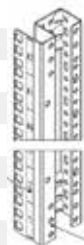



## Stabilisateurs pour racks Vertiv™ Knürr® MIR2, Système d'assemblage rapide



MIR20051

- Montage simple et rapide
- Utilisé selon les besoins.
- **Contenu de livraison**
  - 2 accessoires de retenue.
- **Livraison**
  - En sets.

Référence	Unités
01.127.310.9	2 unités

## Adaptateur de montage de montant pour serveur 19 pouces



DCM20052

- Pour l'installation de composants Knürr standard (étagères, tiroirs, rails de guidage, tiroirs claviers, etc.) dans les racks 19".
- **Matériau**
  - Tôle d'acier : 2,5 mm, galvanisé.
- **Contenu de livraison**
  - 4 adaptateurs.

I	H	U	Référence	Unités
63	44	1	01.147.640.9	1 ensemble

## support à roulettes



Traverse

- Version mobile : 2 supports à roulettes supplémentaires à entrée de câbles intégrée.
- **Matériau/Finition**
  - Tôle d'acier : texture revêtement poudré.
- **Couleur**
  - RAL 7021 gris foncé.
- **Contenu de livraison**
  - 1 jeu de supports à roulettes
  - Kit de montage.
- **Livraison**
  - En sets.

L	Description	Référence	Unités
600	Support à roulettes MIR 2.0	01.157.073.8 001	1 ensemble
800	Support à roulettes MIR 2.0	01.157.073.8 003	1 ensemble

## Connecteur de rack pour montage interne



MIR00100

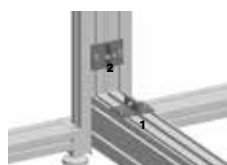

DCM20084

- Pour la stabilité du raccord mécanique du rack et des boîtiers couplés.
- **Matériau/Finition**
  - Tôle d'acier : 2 mm, galvanisé.
- **Positions d'installation**
  1. Sur les montants horizontaux (Haut et bas, et avant et arrière)
  2. À la verticale, sur le montant vertical (avant et arrière, et haut et bas).
- **Contenu de livraison**
  - 8 supports de montage (pour coupler 2 racks / châssis)
  - Kit de montage.
- **Livraison**
  - En sets.

Référence	Unités
01.130.935.7	1 ensemble

## Connecteur de rack Vertiv Knürr installé en haut



DCM20082



DCM20083

- Pour la stabilité du raccord mécanique du rack et des boîtiers couplés
- Peut être installé sur les racks depuis le haut, directement sur la pièce d'angle en aluminium moulé
- Accès simplifié pour une installation depuis l'extérieur.
- **Matériau/Finition**
  - Tôle d'acier : 3 mm, galvanisé.
- **Contenu de livraison**
  - 2 connecteurs de rack (pour coupler 2 racks / châssis)
  - 4 vis moletées M12.
- **Livraison**
  - En sets.

Version	Référence	Unités
30 x 140	01.147.642.7	1 ensemble

### Connecteur de rack pour montage externe

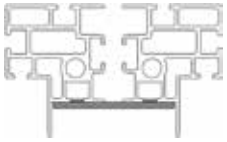

DCM20125

- Pour un couplage sécurisé de plusieurs racks
- Montage externe avant et arrière.

• **Matériau**

- Tôle d'acier : 1 mm, électroaluminisé.

• **Contenu de livraison**

- 6 sangles de fixation
- Kit de montage.



DCM20123x

Référence	Unités
01.127.114.9	1 ensemble

### Montant de capot pour racks couplés, IP 20

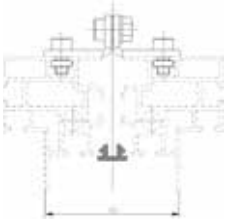

DCM20126

- **Matériau**
  - Capot de montant PVC noir.
- **Contenu de livraison**
  - 2 longueurs verticales
  - 2 longueurs horizontales



DCM20124

H	P	U	Référence	Unités
2 000	1 000	42	01.127.760.9	1 ensemble
2 200	1 000	47	01.127.761.9	1 ensemble
2 000	1 200	42	01.127.762.9	1 ensemble
2 200	1 200	47	01.127.763.9	1 ensemble

### Support de montage fixe



DCM20090

- Fixe
- S'encastre (étanche)
- Égalise la répartition de charge sur le socle.

• **Charge nominale**

- 15 000 N de charge statique.

• **Matériau**

- Tôle d'acier : 3,0 mm.

• **Finition**

- Texture revêtement poudré, RAL 7021.

• **Contenu de livraison**

- 2 supports de montage en profondeur
- 2 supports de montage en largeur
- Kit de montage.

• **Livraison**

- En sets.

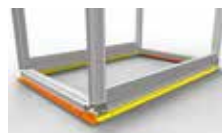

DCM20091

I	H	P	Référence	Unités
600	27	600	01.147.509.8	1 unité
600	27	800	01.147.511.8	1 unité
600	27	1 000	01.147.513.8	1 unité
600	27	1 200	01.147.515.8	1 unité
700	27	1 000	01.147.521.8	1 unité
700	27	1 200	01.147.523.8	1 unité
800	27	600	01.147.525.8	1 unité
800	27	800	01.147.527.8	1 unité
800	27	1 000	01.147.529.8	1 unité
800	27	1 200	01.147.531.8	1 unité





**VertivCo.fr** | **Vertiv Infrastructure AG**, Bruggacher Strasse 16, CH - 8117 Fällanden | Tel. +41 44 806 54 54 | E-Mail: [Info.ch@VertivCo.com](mailto:Info.ch@VertivCo.com)

© 2018 Vertiv Co. Tous droits réservés. Vertiv™, le logo Vertiv et Vertiv Knürr® MIR2 sont des marques commerciales ou commerciales déposées de Vertiv Co. Tous les autres noms et logos figurant dans le présent document sont des appellations commerciales, marques commerciales ou marques commerciales déposées de leurs propriétaires respectifs. Même si toutes les précautions ont été prises pour garantir l'exactitude et l'exhaustivité des informations figurant dans le présent document, Vertiv Co. ne saurait être tenu responsable et décline toute responsabilité concernant les préjudices résultant de l'utilisation de ces informations ou concernant toute erreur ou omission. Spécifications susceptibles d'être modifiées sans préavis.